

CATÁLOGO DE TANDAS

TOOL ROOM MÉXICO

Te vamos proveyendo de la herramienta más nueva y de la mejor calidad para que tus operaciones no se detengan y sin descapitalizarte.

CATÁLOGO TRM 2024

Versión 6.1

EXTRA PARTS
WHEN I'M DONE

TOOL ROOM MÉXICO

+ QUE SOLO
HERRAMIENTAS

TE VAMOS PROVEYENDO DE LA HERRAMIENTA MÁS NUEVA Y DE LA MEJOR CALIDAD
PARA QUE TUS OPERACIONES NO SE DETENGAN Y SIN DESCAPITALIZARTE.

Microscopios Trinoculares Marca Tool Room México



TRM300 | B11

Precio de contado:
\$6,790.00
Precio x 10 semanas
\$820.00



TRM300 | IMAT PRO

Precio de contado:
\$9,490.00
Precio x 10 semanas
\$1,140.00



TRM300 | IMAT X

Precio de contado:
\$8,790.00
Precio x 10 semanas
\$1,060.00



TRM300 | L2

Precio de contado:
\$11,790.00
Precio x 10 semanas
\$1,420.00



**TRM300 |
B11 + 4K MINI**

Precio de contado:
\$10,680.00
Precio x 10 semanas
\$1,290.00

SMALL EXTRA PARTS WHEN I'M DONE

TOOL ROOM MÉXICO

+ QUE SOLO HERRAMIENTAS

TE VAMOS PROVEYENDO DE LA HERRAMIENTA MÁS NUEVA Y DE LA MEJOR CALIDAD PARA QUE TUS OPERACIONES NO SE DETENGAN Y SIN DESCAPITALIZARTE.

Microscopios Trinoculares

Marca Tool Room México, Mechanic y RF4



D75T|B11

Precio de contado:

\$5,990.00

Precio x 10 semanas

\$720.00



G75T|L2

Precio de contado:

\$8,990.00

Precio x 10 semanas

\$1,080.00



SUPER X| DOBLE BASE

Precio de contado:

\$14,890.00

Precio x 10 semanas

\$1,790.00



RF4|RF-6565TVP

Precio de contado:

\$9,200.00

Precio x 10 semanas

\$1,110.00

**** Paga por semana
** Sin descapitalizarte
** A precios accesibles**

+ QUE SOLO HERRAMIENTAS

SMALL EXTRA PARTS WHEN I'M DONE

TOOL ROOM MÉXICO

+ QUE SOLO HERRAMIENTAS

TE VAMOS PROVEYENDO DE LA HERRAMIENTA MÁS NUEVA Y DE LA MEJOR CALIDAD PARA QUE TUS OPERACIONES NO SE DETENGAN Y SIN DESCAPITALIZARTE.

Microscopios Trinoculares

En combo a precios accesibles



TRM300 IMAT X + BASE M3 + CAMARA 4K MINI

Precio contado: **\$14,170.00**
Precio x 10 semanas **\$1,710.00**



TRM300 IMAT PRO + R9 PRO + EASTAG 2D + CAMARA 4K MINI

Precio contado: **\$14,670.00**
Precio x 10 semanas **\$1,770.00**



TRM300 B11 + R9 PRO + EASTAG 2D + CAMARA 4K MINI + GUANTES

Precio contado: **\$11,970.00**
Precio x 10 semanas **\$1,440.00**



TRM300 B11 + R9 PRO + EASTAG 2D + CAMARA 4K MINI + TAPETE

Precio contado: **\$12,220.00**
Precio x 10 semanas **\$1,470.00**

TE VAMOS PROVEYENDO DE LA HERRAMIENTA MÁS NUEVA Y DE LA MEJOR CALIDAD PARA QUE TUS OPERACIONES NO SE DETENGAN Y SIN DESCAPITALIZARTE.

Bases para microscopio



BASE | IMAT X

Precio de contado:

\$2,300.00

Precio X 10 Semanas:

\$280.00



BASE | TRM IMAT PRO

Precio de contado:

\$2,790.00

Precio X 10 Semanas:

\$340.00



BASE | IMAT MINI

Precio de contado:

\$1,690.00



BASE | L2 AZUL

Precio de contado:

\$4,790.00

Precio X 10 Semanas:

\$580.00



BASE | TRM L2

Precio de contado:

\$4,790.00

Precio X 10 Semanas:

\$580.00



BASE | IMAT AIR

Precio de contado:

\$1,950.00

TE VAMOS PROVEYENDO DE LA HERRAMIENTA MÁS NUEVA Y DE LA MEJOR CALIDAD PARA QUE TUS OPERACIONES NO SE DETENGAN Y SIN DESCAPITALIZARTE.

Tapetes

Antiestática y Termicos



TAPETE | V43

Precio de contado:
\$150.00



TAPETE | IMATX

Precio de contado:
\$100.00



TAPETE | V75

Precio de contado:
\$250.00



TAPETE TERMICO | CPB14

Precio de contado:
\$1,490.00

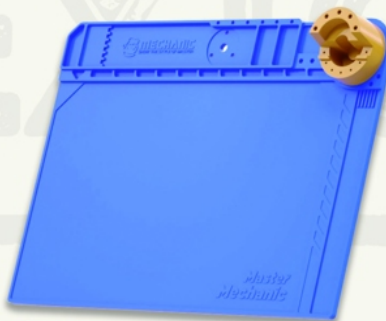

TAPETE | IMAT PRO MAX

Precio de contado:
\$790.00



TAPETE TERMICO | 918E

Precio de contado:
\$1,590.00

SMART EXTRA PARTS WHEN I'M DONE

TOOL ROOM MÉXICO

+ QUE SOLO HERRAMIENTAS

TE VAMOS PROVEYENDO DE LA HERRAMIENTA MÁS NUEVA Y DE LA MEJOR CALIDAD PARA QUE TUS OPERACIONES NO SE DETENGAN Y SIN DESCAPITALIZARTE.

Tapetes Antiestática

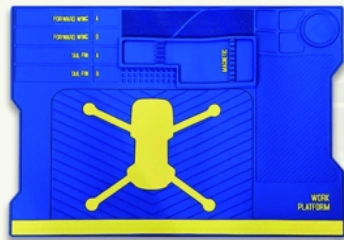

TAPETE | V70

Precio de contado:
\$370.00



TAPETE | RF-PO16

Precio de contado:
\$550.00

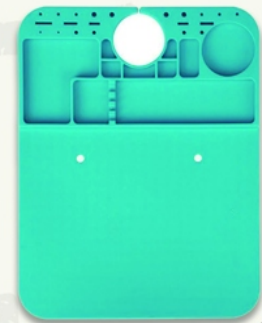

TAPETE | V65

Precio de contado:
\$250.00

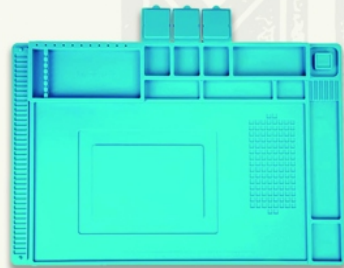

TAPETE | V63

Precio de contado:
\$280.00

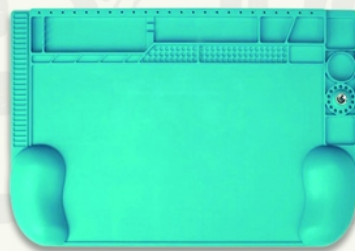

TAPETE | V66D

Precio de contado:
\$250.00

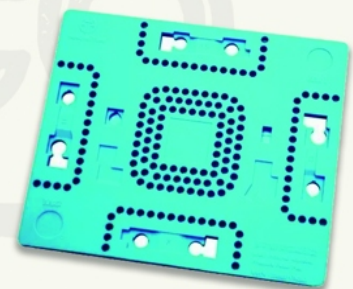

TAPETE PARA STENCIL PARA IPHONE X AL 11PM

Precio de contado:
\$199.00

EXTRA PARTS
WHEN I'M DONE

TOOL ROOM MÉXICO

+ QUE SOLO
HERRAMIENTAS

TE VAMOS PROVEYENDO DE LA HERRAMIENTA MÁS NUEVA Y DE LA MEJOR CALIDAD
PARA QUE TUS OPERACIONES NO SE DETENGAN Y SIN DESCAPITALIZARTE.

Tapetes, Bases y cámaras para microscopio



TAPETE PARA PLANCHA | MC968

Precio de contado:
\$40.00



BASE | MECHANIC M3

Precio de contado:
\$1,690.00



MECHANIC | DX-480

Precio de contado:
\$2,790.00
Precio X 10 Semanas:
\$340.00



MECHANIC | DX-4K MINI

Precio de contado:
\$3,890.00
Precio X 10 Semanas:
\$470.00



KAISI | 2000

Precio de contado:
\$2,490.00
Precio X 10 Semanas:
\$300.00



KAISI | 4K

Precio de contado:
\$3,990.00
Precio X 10 Semanas:
\$480.00



TE VAMOS PROVEYENDO DE LA HERRAMIENTA MÁS NUEVA Y DE LA MEJOR CALIDAD
PARA QUE TUS OPERACIONES NO SE DETENGAN Y SIN DESCAPITALIZARTE.

Accesorios para tu microscopio



BARLOW | 0.5X

Precio de contado:
\$480.00



BARLOW | 0.7X

Precio de contado:
\$400.00



OCULAR | WF10X/20

Precio x pieza:
\$650.00
Precio x par:
\$1,300.00



OCULAR | WF20X/10

Precio x pieza:
\$790.00
Precio x par:
\$1,580.00



OCULAR | WF30X/8

Precio de contado:
\$890.00



OCULAR | WF25X/9

Precio de contado:
\$1,240.00



**MECHANIC |
GOMAS PARA OCULARES**

Precio de contado:
\$70.00



**MECHANIC |
LAMPARA DE 56 LED**

Precio de contado:
\$450.00

+ QUE SOLO
HERRAMIENTAS

SMART EXTRA PARTS WHEN I'M DONE

TOOL ROOM MÉXICO

+ QUE SOLO HERRAMIENTAS

TE VAMOS PROVEYENDO DE LA HERRAMIENTA MÁS NUEVA Y DE LA MEJOR CALIDAD PARA QUE TUS OPERACIONES NO SE DETENGAN Y SIN DESCAPITALIZARTE.

Estaciones de trabajo: Soldadura



MECHANIC | T12 PRO

Precio de contado:
\$1,190.00



SUGON | 936D

Precio de contado:
\$1,290.00



MECHANIC | S12

Precio de contado:
\$1,390.00



MECHANIC | T210

Precio de contado:
\$2,990.00
Precio X 10 Semanas:
\$360.00



AIFEN | A9 PRO

Precio de contado:
\$2,790.00
Precio X 10 Semanas:
\$340.00

TE VAMOS PROVEYENDO DE LA HERRAMIENTA MÁS NUEVA Y DE LA MEJOR CALIDAD PARA QUE TUS OPERACIONES NO SE DETENGAN Y SIN DESCAPITALIZARTE.

Estaciones de trabajo: Soldadura



SUGON | T21

Precio de contado:

\$2,799.00

Precio X 10 Semanas:

\$340.00



MECHANIC | c211

Precio de contado:

\$3,490.00

Precio X 10 Semanas:

\$420.00



MECHANIC | T115 PRIME

Precio de contado:

\$3,790.00

Precio X 10 Semanas:

\$460.00



SUGON | T26D

Precio de contado:

\$4,890.00

Precio X 10 Semanas:

\$590.00



SUGON | T1602

Precio de contado:

\$4,490.00

Precio X 10 Semanas:

\$540.00

SMARTEC EXTRA PARTS WHEN I'M DONE

TOOL ROOM MÉXICO

+ QUE SOLO HERRAMIENTAS

TE VAMOS PROVEYENDO DE LA HERRAMIENTA MÁS NUEVA Y DE LA MEJOR CALIDAD PARA QUE TUS OPERACIONES NO SE DETENGAN Y SIN DESCAPITALIZARTE.

Estaciones de trabajo: Calor y Soldadura



MECHANIC | 210 MAX

Precio de contado:
\$1,790.00



SUGON | T3602

Precio de contado:
\$7,890.00
Precio X 12 Semanas:
\$950.00



MECHANIC | 861DW MAX+

Precio de contado:
\$3,690.00
Precio X 10 Semanas:
\$450.00



QUICK | 861DW

Precio de contado:
\$6,490.00
Precio X 10 Semanas:
\$780.00



SUGON | 8630 PRO

Precio de contado:
\$6,490.00
Precio X 10 Semanas:
\$780.00



SUGON | 8650

Precio de contado:
\$7,890.00
Precio X 10 Semanas:
\$950.00

SMART EXTRA PARTS WHEN I'M DONE

TOOL ROOM MÉXICO

+ QUE SOLO HERRAMIENTAS

TE VAMOS PROVEYENDO DE LA HERRAMIENTA MÁS NUEVA Y DE LA MEJOR CALIDAD PARA QUE TUS OPERACIONES NO SE DETENGAN Y SIN DESCAPITALIZARTE.

Estaciones de trabajo: Calor y Soldadura 2 en 1



MECHANIC | HK-8587D

Precio de contado:
\$2,490.00
Precio X 10 Semanas:
\$300.00



QUICK | 706W+

Precio de contado:
\$3,190.00
Precio X 10 Semanas:
\$390.00



SUGON | 202

Precio de contado:
\$3,390.00
Precio X 10 Semanas:
\$410.00



SUGON | 212

Precio de contado:
\$3,690.00
Precio X 10 Semanas:
\$450.00

+ QUE SOLO HERRAMIENTAS

TE VAMOS PROVEYENDO DE LA HERRAMIENTA MÁS NUEVA Y DE LA MEJOR CALIDAD PARA QUE TUS OPERACIONES NO SE DETENGAN Y SIN DESCAPITALIZARTE.

Estaciones de trabajo:

Calor



SUGON | 858D

Precio de contado:

\$1,890.00

Precio X 10 Semanas:

\$230.00



QUICK | 857DW+

Precio de contado:

\$2,290.00

Precio X 10 Semanas:

\$360.00



QUICK | 2008

Precio de contado:

\$3,450.00

Precio X 10 Semanas:

\$420.00



MECHANIC | 861DW MAX

Precio de contado:

\$3,450.00

Precio X 10 Semanas:

\$450.00

SMARTECH EXTRA PARTS WHEN I'M DONE

TOOL ROOM MÉXICO

+ QUE SOLO HERRAMIENTAS

TE VAMOS PROVEYENDO DE LA HERRAMIENTA MÁS NUEVA Y DE LA MEJOR CALIDAD PARA QUE TUS OPERACIONES NO SE DETENGAN Y SIN DESCAPITALIZARTE.

Estaciones de trabajo: Precalentadoras



MECHANIC | IX5 ULTRA
Precio de contado:
\$990.00



XZZ | L2023
IPHONE X AL 14
Precio de contado:
\$3,490.00
Precio X 10 Semanas:
\$420.00

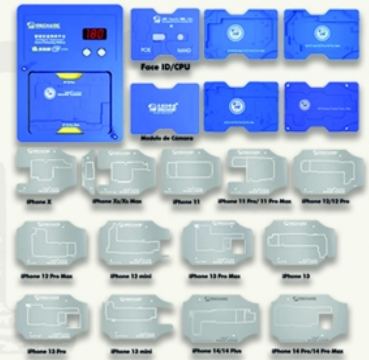

MECHANIC | IT3
IPHONE X AL 14
Precio de contado:
\$4,490.00
Precio X 10 Semanas:
\$540.00



TOOL ROOM MÉXICO

+ QUE SOLO HERRAMIENTAS

SMALL EXTRA PARTS WHEN I'M DONE

TOOL ROOM MÉXICO

+ QUE SOLO HERRAMIENTAS

TE VAMOS PROVEYENDO DE LA HERRAMIENTA MÁS NUEVA Y DE LA MEJOR CALIDAD PARA QUE TUS OPERACIONES NO SE DETENGAN Y SIN DESCAPITALIZARTE.

Extractores de humo

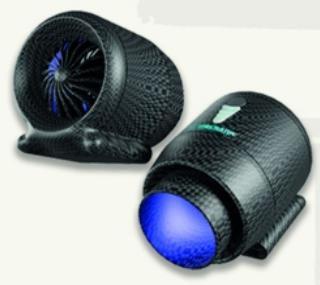

MECHANIC | 3 EN 1 C919

Precio de contado: **\$649.00**



MECHANIC | WINDFLOW

Precio de contado: **\$429.00**



TBK | 668

Precio de contado: **\$3,890.00**
Precio X 10 Semanas: **\$470.00**



TBK | TBK638 MINI

Precio de contado: **\$2,690.00**
Precio X 10 Semanas: **\$330.00**



TBK | TBK618

Precio de contado: **\$4,890.00**
Precio X 10 Semanas: **\$590.00**



SMOKE LAMP | EXTRACTOR 3 EN 1

Precio de contado: **\$1,290.00**

TE VAMOS PROVEYENDO DE LA HERRAMIENTA MÁS NUEVA Y DE LA MEJOR CALIDAD PARA QUE TUS OPERACIONES NO SE DETENGAN Y SIN DESCAPITALIZARTE.

Cables y Fuentes



IBOOT | AD MAX NEW
Precio de contado:
\$590.00



POWER | PRO MAX
Precio de contado:
\$1,490.00



QIANLI | PRO MAX
Precio de contado:
\$1,390.00



SUNSHINE | P-3005A
Precio de contado:
\$2,790.00
Precio X 10 Semanas:
\$340.00



SUGON | 3005PM
Precio de contado:
\$3,490.00
Precio X 10 Semanas:
\$420.00

SMALL EXTRA PARTS WHEN I'M DONE

TOOL ROOM MÉXICO

+ QUE SOLO HERRAMIENTAS

TE VAMOS PROVEYENDO DE LA HERRAMIENTA MÁS NUEVA Y DE LA MEJOR CALIDAD PARA QUE TUS OPERACIONES NO SE DETENGAN Y SIN DESCAPITALIZARTE.

Analiza tus equipos de una Manera mas precisa:



MECHANIC | TI-08

Precio de contado:
\$6,790.00
Precio X 10 Semanas:
\$820.00



MEGA IDEA | IR CAM 2S

Precio de contado:
\$8,990.00
Precio X 10 Semanas:
\$1,080.00



QIANLI | SUPER X CAM

Precio de contado:
\$14,500.00
Precio X 10 Semanas:
\$1,740.00



POWER Z | KM003C

Precio de contado:
\$2,190.00
Precio X 10 Semanas:
\$270.00



MECHANIC | THOR POWER

Precio de contado:
\$3,100.00
Precio X 10 Semanas:
\$380.00

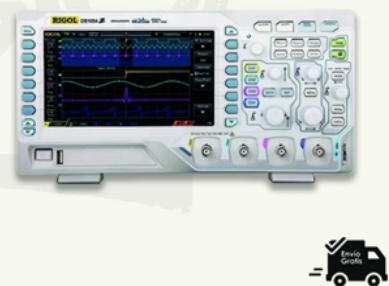

RIGOL | DS1054Z

Precio de contado:
\$13,799.00
Precio X 10 Semanas:
\$1,660.00

SMALL EXTRA PARTS WHEN I'M DONE

TOOL ROOM MÉXICO

+ QUE SOLO HERRAMIENTAS

TE VAMOS PROVEYENDO DE LA HERRAMIENTA MÁS NUEVA Y DE LA MEJOR CALIDAD PARA QUE TUS OPERACIONES NO SE DETENGAN Y SIN DESCAPITALIZARTE.

Tester y multicargadores



MECHANIC | ICHARGE 6M

Precio de contado:
\$550.00



SUNSHINE | SS-304Q

Precio de contado:
\$550.00



SUNSHINE | RL-304N

Precio de contado:
\$699.00



MEGAIDEA | PQ687

Precio de contado:
\$750.00



MECHANIC | ICHARGE 8C

Precio de contado:
\$439.00



EXTRA PARTS
WHEN I'M DONE

TOOL ROOM MÉXICO

+ QUE SOLO
HERRAMIENTAS

TE VAMOS PROVEYENDO DE LA HERRAMIENTA MÁS NUEVA Y DE LA MEJOR CALIDAD
PARA QUE TUS OPERACIONES NO SE DETENGAN Y SIN DESCAPITALIZARTE.

Tester y multicargadores



V-POWER | 8S

Precio de contado:
\$890.00



V-POWER | 8 MAX

Precio de contado:
\$940.00



V-POWER | 8 PRO

Precio de contado:
\$890.00



V-POWER | 8 ULTRA

Precio de contado:
\$1,390.00



X-POWER | MAX

Precio de contado:
\$1,990.00



TE VAMOS PROVEYENDO DE LA HERRAMIENTA MÁS NUEVA Y DE LA MEJOR CALIDAD PARA QUE TUS OPERACIONES NO SE DETENGAN Y SIN DESCAPITALIZARTE.

+ QUE SOLO HERRAMIENTAS

Cortadoras de Hidrogel e impresora



MECHANIC | E360

- Libre de cortes
- Fácil de operar desde un smartphone

Precio contado: **\$9,990.00**

Precio tanda x 10 semanas: **\$1,200.00**



MECHANIC | E360 MAX

- Libre de cortes
- Fácil de operar desde un smartphone

Precio contado: **\$11,990.00**

Precio tanda x 10 semanas: **\$1,440.00**



MECHANIC | E260 PRO

- Libre de cortes
- Fácil de operar desde un smartphone

Precio contado: **\$7,890.00**

Precio tanda x 10 semanas: **\$950.00**



FEXUNE | FXM-016

- Libre de cortes
- Fácil de operar desde un smartphone

Precio contado: **\$11,790.00**

Precio tanda x 10 semanas: **\$1,420.00**



CANON | PIXMA G4110

- Tiene alimentador automático de documentos, pantalla LCD y sistema de tinta híbrido para calidad de imagen mejorada y gran impacto visual

Precio contado: **\$6,000.00**

Precio tanda x 10 semanas: **\$720.00**

TOOL ROOM MÉXICO

+ QUE SOLO
HERRAMIENTAS

TE VAMOS PROVEYENDO DE LA HERRAMIENTA MÁS NUEVA Y DE LA MEJOR CALIDAD
PARA QUE TUS OPERACIONES NO SE DETENGAN Y SIN DESCAPITALIZARTE.

Combo Fexune



- *Laminadora libre de cortes de 16 pulgadas.**
- *Paquete con 50 micas blancas calidad fotografía.**
- *100 micas de hidrogel calidad A HD.**
- *Impresora de tinta continua canon wifi.**
- *Rodillo para pantallas**

Precio contado:

\$20,430.00

Precio tanda x 10 semanas:

\$2,460.00

EXTRA PARTS
WHEN I'M DONE

TOOL ROOM MÉXICO

+ QUE SOLO
HERRAMIENTAS

TE VAMOS PROVEYENDO DE LA HERRAMIENTA MÁS NUEVA Y DE LA MEJOR CALIDAD
PARA QUE TUS OPERACIONES NO SE DETENGAN Y SIN DESCAPITALIZARTE.

Micas de Hidrogel



12X18-CLEAR|A

Precio de contado:
\$750.00



12X18-CLEAR|AAA

Precio de contado:
\$990.00



12X18-CLEAR|AAAA

Precio de contado:
\$1,890.00

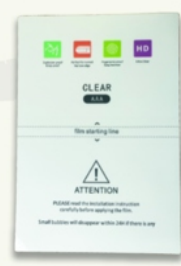

20X30-CLEAR|AAA

Precio de contado:
\$3,500.00



12X18-MATTE|A

Precio de contado:
\$750.00



12X18-MATTE|AAAA

Precio de contado:
\$1,690.00



12X18-PRIVACIDAD|A

Precio de contado:
\$1,690.00

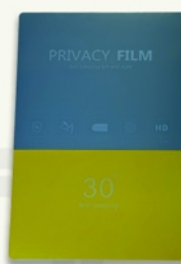

12X18-PRIVACIDAD|AA 30°

Precio de contado:
\$1,690.00



12X18-BLUE LIGH|A

Precio de contado:
\$750.00



12X18-BLUE LIGH|AA

Precio de contado:
\$890.00



12X18-BLUE LIGH|AAAA

Precio de contado:
\$1,690.00



12X18|MICA PARA IMPRESION

Precio de contado:
\$990.00

SMARTI EXTRA PARTS WHEN I'M DONE

TOOL ROOM MÉXICO

+ QUE SOLO HERRAMIENTAS

TE VAMOS PROVEYENDO DE LA HERRAMIENTA MÁS NUEVA Y DE LA MEJOR CALIDAD PARA QUE TUS OPERACIONES NO SE DETENGAN Y SIN DESCAPITALIZARTE.

Complementa tu máquina con los siguientes productos:



ESPATULA PARA COLOCACION MICA DE HIDROGEL

Precio: **\$80.00**



NAVAJA PARA CORTADORA SUNSHINE SS-890C

Precio: **\$350.00**



NAVAJA PARA MAQUINA MECHANIC S760

Precio: **\$350.00**

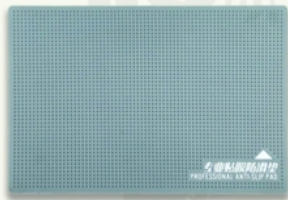

ALFOMBRA ANTIDESLIZANTE

Precio: **\$150.00**



MAQUINA DE CURADO AL VACIO UV MECHANIC S30

Precio contado: **\$1,790.00**

EXTRA PARTS
WHEN I'M DONE

TOOL ROOM MÉXICO

+ QUE SOLO
HERRAMIENTAS

TE VAMOS PROVEYENDO DE LA HERRAMIENTA MÁS NUEVA Y DE LA MEJOR CALIDAD
PARA QUE TUS OPERACIONES NO SE DETENGAN Y SIN DESCAPITALIZARTE.

Programadoras



ICOPY|2.2 PLUS

Precio de contado:

\$2,790.00

Precio X 10 Semanas:

\$340.00



JC|V1SE WIFI

Precio de contado:

\$6,990.00

Precio X 10 Semanas:

\$840.00



JC|V1SE PRO

Precio de contado:

\$7,900.00

Precio X 10 Semanas:

\$950.00



JC|P15 NAND

Precio de contado:

\$14,500.00

Precio X 10 Semanas:

\$1,740.00

TE VAMOS PROVEYENDO DE LA HERRAMIENTA MÁS NUEVA Y DE LA MEJOR CALIDAD PARA QUE TUS OPERACIONES NO SE DETENGAN Y SIN DESCAPITALIZARTE.

Remanufactura:

Planchas separadoras



SUNSHINE | S-918E

Precio de contado:
\$1,590.00



MECHANIC | CPB14

Precio de contado:
\$1,490.00



MECHANIC | 1918

Precio de contado:
\$2,700.00
Precio X 10 Semanas:
\$330.00



MECHANIC | MCN-1929

Precio de contado:
\$2,390.00
Precio X 10 Semanas:
\$290.00



MECHANIC | 361 MAX

Precio de contado:
\$2,890.00
Precio X 10 Semanas:
\$350.00



MECHANIC | 361 ULTRA

Precio de contado:
\$3,790.00
Precio X 10 Semanas:
\$460.00

TOOL ROOM MÉXICO

+ QUE SOLO
HERRAMIENTAS

TE VAMOS PROVEYENDO DE LA HERRAMIENTA MÁS NUEVA Y DE LA MEJOR CALIDAD
PARA QUE TUS OPERACIONES NO SE DETENGAN Y SIN DESCAPITALIZARTE.

Remanufactura: Laminadora y saca burbujas



MECHANIC | COF-905

Precio de contado:

\$19,990.00

Precio X 10 Semanas:

\$2,400.00



MECHANIC | IMARK X

Precio de contado:

\$13,990.00

Precio X 10 Semanas:

\$1,680.00



TBK | TBK-938F

Precio de contado:

\$47,000.00

Precio X 10 Semanas:

\$5,640.00

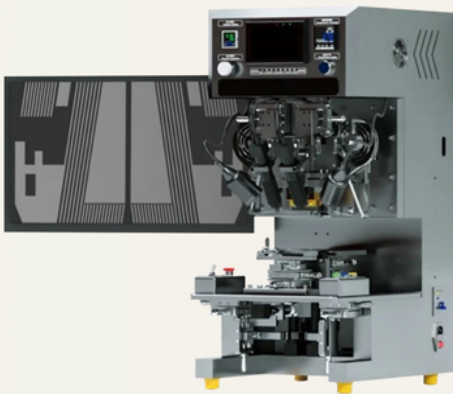

MECHANIC | COF-905

Precio de contado:

\$106,000.00

Precio X 10 Semanas:

\$12,720.00



MECHANIC | IMARK ULTRA

Precio de contado:

\$24,990.00

Precio X 10 Semanas:

\$3,000.00



TBK | TBK938M

Precio de contado:

\$65,900.00

Precio X 10 Semanas:

\$7,910.00

EXTRA PARTS
WHEN I'M DONE

TOOL ROOM MÉXICO

+ QUE SOLO
HERRAMIENTAS

TE VAMOS PROVEYENDO DE LA HERRAMIENTA MÁS NUEVA Y DE LA MEJOR CALIDAD
PARA QUE TUS OPERACIONES NO SE DETENGAN Y SIN DESCAPITALIZARTE.

Insumos para remanufactura



ITOUGH X |
200M - 0.04MM
Precio de contado:
\$60.00



ITOUGH X |
200M - 0.035MM
Precio de contado:
\$60.00



ITOUGH X |
200M - 0.03MM
Precio de contado:
\$60.00



ITOUGH X |
200M - 0.028MM
Precio de contado:
\$60.00



LAMINA OCA |
10.5\"/>



OCA LIQUIDA |
TP-2500 DE 30GR
Precio de contado:
\$130.00



OCA LIQUIDA |
TP-3500 DE 50GR
Precio de contado:
\$140.00



OCA LIQUIDA |
TP-2500 DE 50GR
Precio de contado:
\$130.00



**REMOVADOR
DE OCA | 8333**
Precio de contado:
\$99.00



**REMOVADOR DE
PEGAMENTO | 883**
Precio de contado:
\$99.00



**REMOVADOR DE
OCA | 883L**
Precio de contado:
\$150.00



**DISOLVENTE DE
OCA | 520 PRO**
Precio de contado:
\$89.90



TOOL ROOM MÉXICO

+ QUE SOLO
HERRAMIENTAS

TE VAMOS PROVEYENDO DE LA HERRAMIENTA MÁS NUEVA Y DE LA MEJOR CALIDAD
PARA QUE TUS OPERACIONES NO SE DETENGAN Y SIN DESCAPITALIZARTE.

Máquinas Laser



TBK|958M

Precio de contado:
\$31,990.00
Precio X 10 Semanas:
\$3,840.00



ILASER|w20

Precio de contado:
\$35,990.00
Precio X 10 Semanas:
\$4,320.00



TBK|958N

Precio de contado:
\$46,990.00
Precio X 15 Semanas:
\$5,640.00

SMALLER EXTRA PARTS WHEN I'M DONE

TOOL ROOM MÉXICO

+ QUE SOLO HERRAMIENTAS

TE VAMOS PROVEYENDO DE LA HERRAMIENTA MÁS NUEVA Y DE LA MEJOR CALIDAD PARA QUE TUS OPERACIONES NO SE DETENGAN Y SIN DESCAPITALIZARTE.

Tester Qianli iSocket

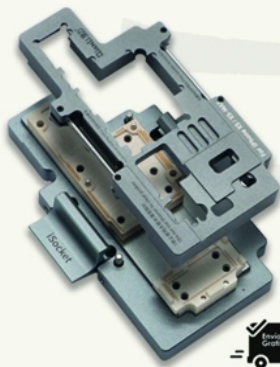

IPHONE | X/XS/XSM

Precio de contado:

\$4,990.00

Precio X 10 Semanas:

\$600.00

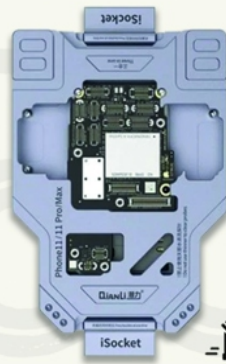

IPHONE | 11/11 PRO/ 11 PROMAX

Precio de contado:

\$4,490.00

Precio X 10 Semanas:

\$540.00



IPHONE | 12/12 PRO/ 12 PROMAX

Precio de contado:

\$4,790.00

Precio X 10 Semanas:

\$580.00

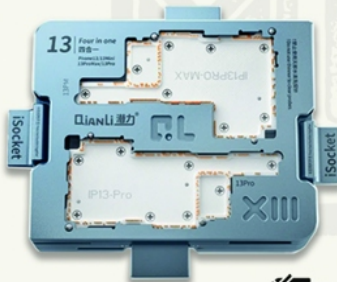

IPHONE | 13/13 PRO/ 13 MINI/13 PROMAX

Precio de contado:

\$5,890.00

Precio X 10 Semanas:

\$710.00



IPHONE | 14/14 PRO/ 14 PROMAX/14 PLUS

Precio de contado:

\$4,890.00

Precio X 10 Semanas:

\$590.00

TE VAMOS PROVEYENDO DE LA HERRAMIENTA MÁS NUEVA Y DE LA MEJOR CALIDAD PARA QUE TUS OPERACIONES NO SE DETENGAN Y SIN DESCAPITALIZARTE.

Fixture para interposer de iPhone Qianli



IPHONE | X/XS/XSM

Precio de contado:
\$650.00



**IPHONE | 11/11PRO/
11PROMAX**

Precio de contado:
\$690.00



**IPHONE | 12/12PRO/
12PROMAX**

Precio de contado:
\$740.00



**IPHONE | 13/13PRO/
13MINI/13PROMAX**

Precio de contado:
\$850.00



**IPHONE | 14/14PRO/
14PROMAX/14 PLUS**

Precio de contado:
\$850.00



**IPHONE | 15/15PRO/
15PROMAX/15 PLUS**

Precio de contado:
\$850.00



TE VAMOS PROVEYENDO DE LA HERRAMIENTA MÁS NUEVA Y DE LA MEJOR CALIDAD PARA QUE TUS OPERACIONES NO SE DETENGAN Y SIN DESCAPITALIZARTE.

+ QUE SOLO HERRAMIENTAS

Sujetadores en General



**BASE ROTATORIA |
MK1 MINI**
Precio de contado:
\$399.00



**FIXTURE SUJETADOR |
MR6 AIR**
Precio de contado:
\$500.00



**FIXTURE SUJETADOR |
MR6 MAX**
Precio de contado:
\$575.00

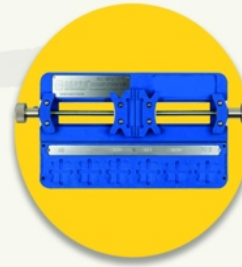

**SUJETADOR DOBLE |
MR6**
Precio de contado:
\$590.00

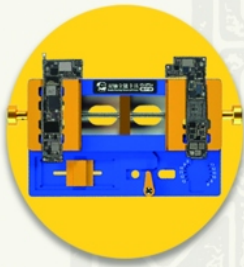

**SUJETADOR DOBLE |
ORIFIX**
Precio de contado:
\$600.00



**BASE ROTATORIA |
MK1**
Precio de contado:
\$690.00



**FIXTURE SUJETADOR |
MAXXTOR**
Precio de contado:
\$699.00



**SUJETADOR |
ALIEN X**
Precio de contado:
\$749.00

+ QUE SOLO
HERRAMIENTAS



TOOL ROOM MÉXICO

+ QUE SOLO HERRAMIENTAS

TE VAMOS PROVEYENDO DE LA HERRAMIENTA MÁS NUEVA Y DE LA MEJOR CALIDAD PARA QUE TUS OPERACIONES NO SE DETENGAN Y SIN DESCAPITALIZARTE.

Set de desarmadores

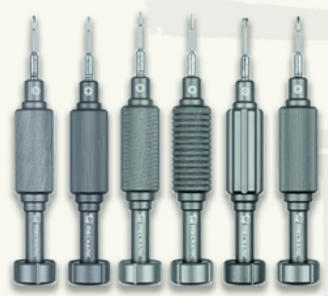

ISHELL | 2D MRTAR

Precio de contado:
\$990.00



ISHELL | 3D MAX MRTAR

Precio de contado:
\$890.00



EAST TAG | MAX 6

Precio de contado:
\$699.00

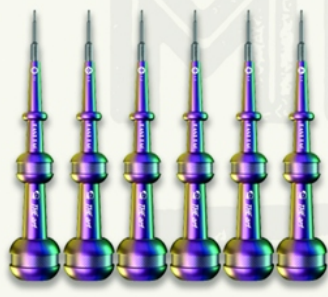

EAST TAG | 3D

Precio de contado:
\$799.00



6 EN 1 | KING KONG

Precio de contado:
\$599.00



SMART EXTRA PARIS WHEN I'M DONE

TOOL ROOM MÉXICO

+ QUE SOLO HERRAMIENTAS

TE VAMOS PROVEYENDO DE LA HERRAMIENTA MÁS NUEVA Y DE LA MEJOR CALIDAD PARA QUE TUS OPERACIONES NO SE DETENGAN Y SIN DESCAPITALIZARTE.

Desarmadores en set e individuales

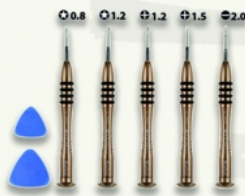

KAISI | K5222

Precio de contado:
\$90.00



DESARMADORES Y AUXILIARES | KAISI 2408

Precio de contado:
\$100.00



ITECH | 48 EN 1

Precio de contado:
\$390.00



KAISI K-8128 | 128 EN 1

Precio de contado:
\$689.00



MECHANIC | CORN

Precio de contado:
\$690.00



MECHANIC | MAX8

Precio de contado:
\$99.00
CADA UNO



MECHANIC | IMINI

Precio de contado:
\$89.00
CADA UNO

+ QUE SOLO HERRAMIENTAS



POLITICAS TRM PARA TANDAS

1. Revisión de historial:

- o Todo cliente que decida entrar a nuestro sistema de tandas sera sometido a una revision de historial para confirmar que no tenga ningun tipo de adeudo o mal historial en la empresa.
 - *El cliente tendra que estar siendo atendido por un solo asesor para evitar malos entendidos en pagos; en caso que el cliente quiera hacer cambio tendra que ser sometido a revision para confirmar cambio.
- o El metodo que utilizamos es mediante revision de la identificacion oficial, sin necesidad de algun pago extra o cuota para entrar, asi mismo, hacemos esta investigacion con total confidencialidad sin afectar al cliente y datos de la persona.

2. Prioridad de numero en tanda:

- o Todo cliente que cuente con un excelente historial de pagos, se les dara prioridad en numeros primeros para entrega de su herramienta.
- o Clientes sin historial se les dara a partir del numero 5 en tandas de 10 semanas; en tandas de 15, 16 y 20 semanas a partir del numero 10.
 - *Maquinas laser y laminadoras se dara a partir del numero 4 a clientes con buen historial y nuevos a partir del 8.
- o Clientes con mal historial:
 - *Si no dio sus pagos a tiempo, no podremos dar numeros primeros hasta que su historial se actualice.
 - *Clientes que tengan algun adeudo no podremos brindarle el servicio de tanda hasta que liquide.

3. Ingreso:

- o Para ingresar a la tanda debera contar con los siguientes datos:
 - *Confirmar historial con asesor asignado.
 - *Dar el primer pago en nuestras cuentas oficiales para deposito o en nuestras sucursales.
 - *Haber pasado identificacion y comprobante de domicilio, en caso de no mandarlo, no se podra mandar la herramienta.
- o Clientes con historial:
 - *No estar en mas de 4 tandas a la vez (en caso de estar a dos semanas de liquidar tanda si se puede ingresar).

4. Entrega de herramienta:

- o Todas las herramientas se estaran entregando en el numero que se le asigne, en caso que la ocupe antes, se pueden adelantar pagos siempre y cuando se cuente con el stock.
 - *En caso que de nuestra parte se le notifique a usted como cliente que no tenemos stock de la herramienta sera con dos semanas de anticipacion, esto es para ofrecer alternativas para cambio de herramienta o llegar a algun otro acuerdo con la finalidad de que no se quede sin nuestro servicio.
- o Todos los envios en tanda son gratis:
 - *El tiempo de entrega son 7 dias habiles (sin contar sabado, domingo, dias festivos y zonas extendidas), en caso que lo requieran expres se debera pagar la diferencia.
 - *Los pedidos realizados en dia viernes y sabado, se estaran enviando hasta el dia lunes.

5. Pagos:

- o Todos los pagos deberan ser a las cuentas oficiales de la empresa y deberan estar legibles para ser confirmados.
- o Los pagos son cada semana a partir del primer deposito, tendran dos dias para hacerlo, en caso de no hacerlo, se estara cobrando una multa diaria de \$50.00
- o Si alguna persona se retrasa dos veces en sus pagos se mandará hasta la posición número 10 y no se le podra considerar en numeros primeros numeros en proximas tandas.

6. Politicas de reclamos:

- o Si alguien recibió su herramienta y ya no quiere o no puede pagar, tendrá que retornar la herramienta pagando la guía y no se hará reembolso.
- o Si no ha recibido la herramienta y no puede pagar tampoco habrá reembolso.
- o Toda herramienta tiene garantía de 3 meses, TRM se encarga de los costos de retorno y envió.

• Lo que estamos generando con tandas TRM es un acto de confianza reciproco ya que ustedes confían en nosotros, y nosotros en ustedes, no queden mal con sus pagos, de esta manera podrán seguir siendo invitados a próximas tandas de mayor valor y así seguir obteniendo más herramientas para sus talleres.