



VERÓNICA HECHT
JOYAS



CONTIGO DESDE
EL PRIMER DÍA

ARITOS DE BEBÉ

CONTIGO DESDE *EL PRIMER DÍA*

Verónica Hecht Joyas cuenta con una gran variedad de aritos para bebe y abridores que son perfectos para resaltar la belleza de tu bebé.

Nuestros aritos son ideales para bebés y niñas, ya que están disponibles en diferentes tamaños y formas, para que pueda encontrar el par que más te acomode.

Nuestros aritos están confeccionados con oro de 18 kilates, perlas cultivadas, diamantes y circones, productos hipoalergénicos de la más alta calidad para cuidar la delicada piel de tu bebé.



VERÓNICA HECHT
JOYAS

ARITOS ABRIDORES

¿Qué son los aritos abridores?

Estos son los primeros aros para tu bebé, su diseño es el indicado para realizar la perforación del lóbulo de la bebé.

El vástago de estos aritos tiene una punta que hace más fácil la postura de estos, y un tornillo plano a presión, que permite la limpieza, además del ajuste a su orejita., productos hipoalergénicos de la más alta calidad para cuidar la delicada piel de tu bebé.

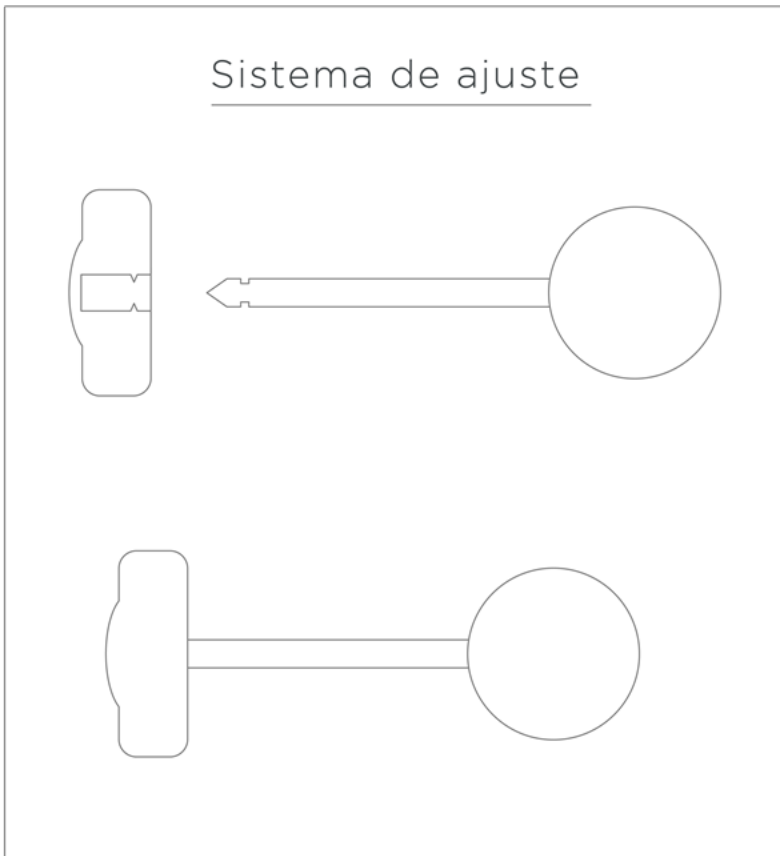

LAS MEDIDAS

Para los padres es muy importante el cómo se verá un arito en la recién nacida o en una niña.

Para esta ayuda desarrollamos esta pauta de tamaño, para que puedan visualizar de mejor forma como se ve un arito de 3mm, 4mm y 5mm en las diferentes etapas de crecimiento.

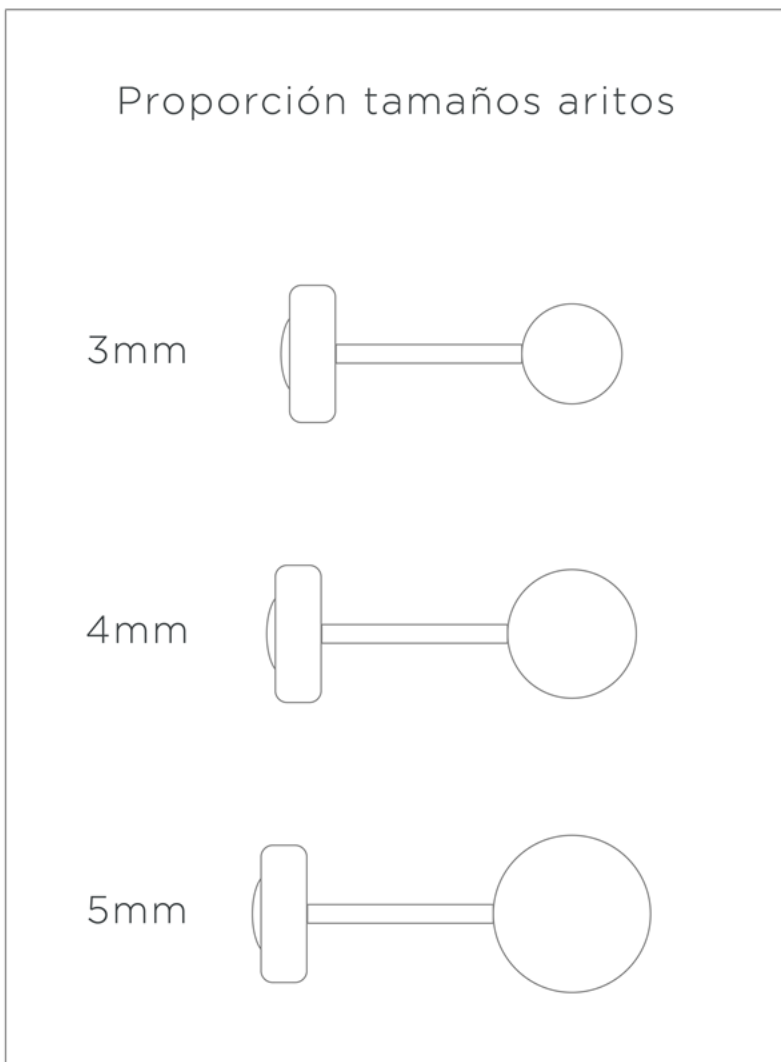

ARITOS 3 MM

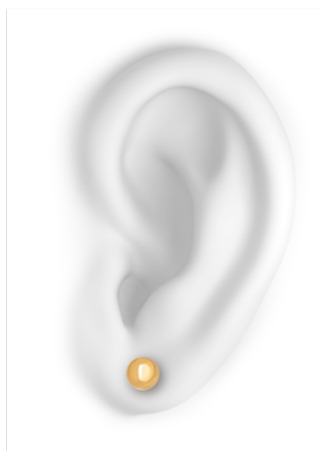

BEBÉ

65% del tamaño adulto

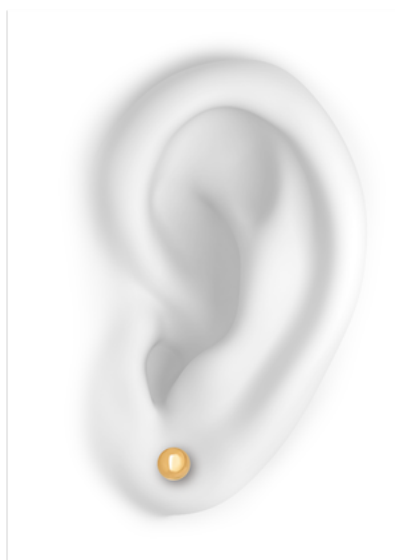

NIÑA PEQUEÑA

Al rededor de 3 años
80% del tamaño adulto

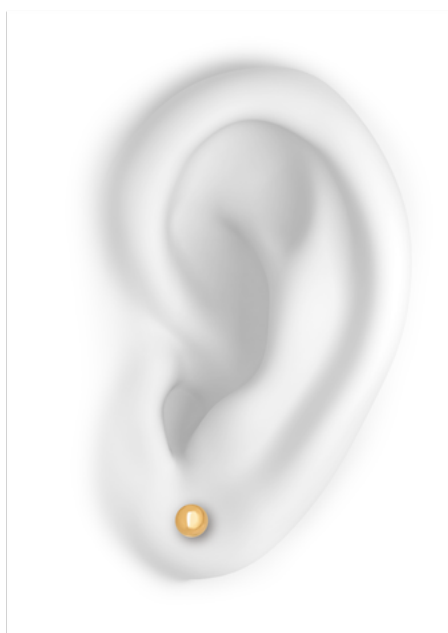

NIÑA

Al rededor de 6 años
80% del tamaño adulto

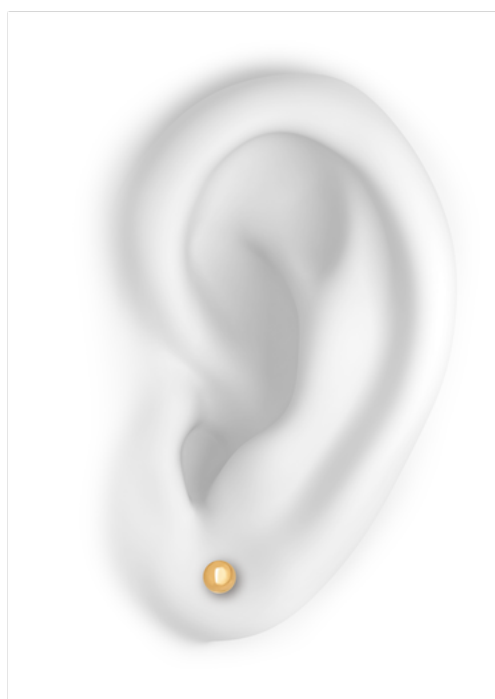

ADULTO

Tamaño real adulto

ARITOS 4 MM

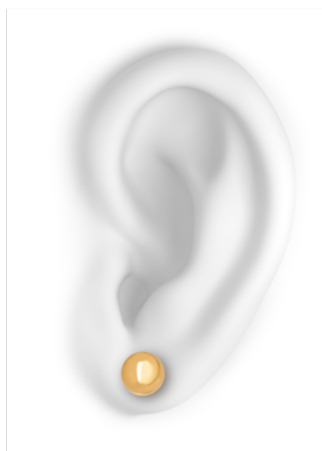

BEBÉ

65% del tamaño adulto

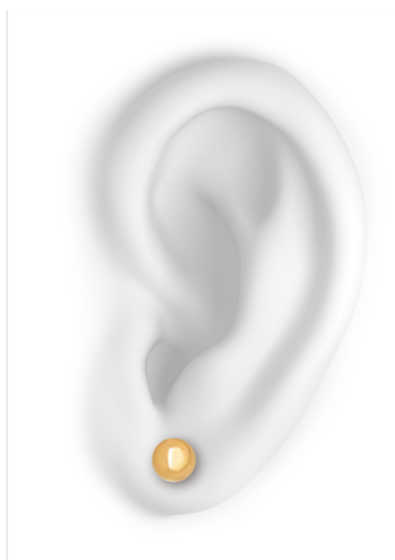

NIÑA PEQUEÑA

Al rededor de 3 años
80% del tamaño adulto

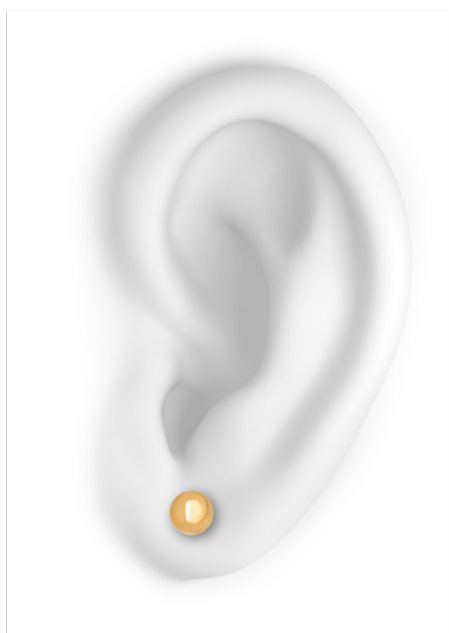

NIÑA

Al rededor de 6 años
80% del tamaño adulto

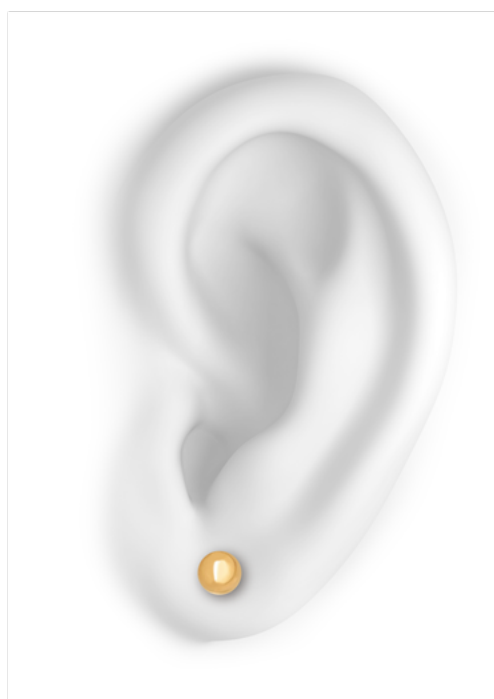

ADULTO

Tamaño real adulto

ARITOS 5 MM

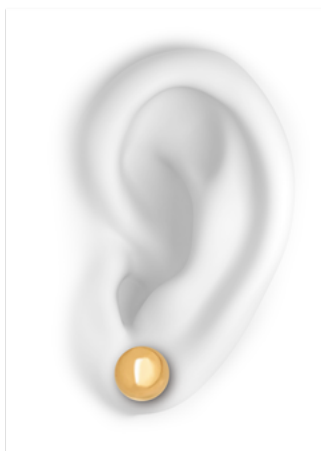

BEBÉ

65% del tamaño adulto

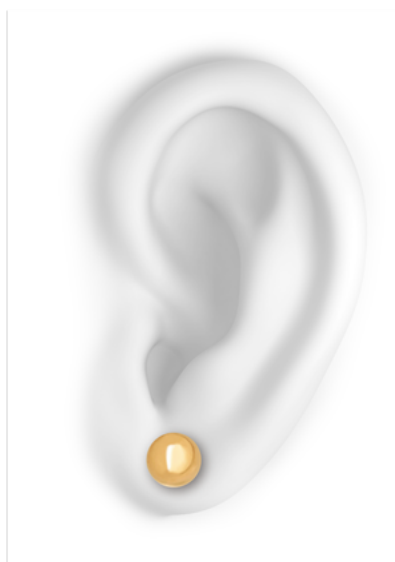

NIÑA PEQUEÑA

Al rededor de 3 años
80% del tamaño adulto

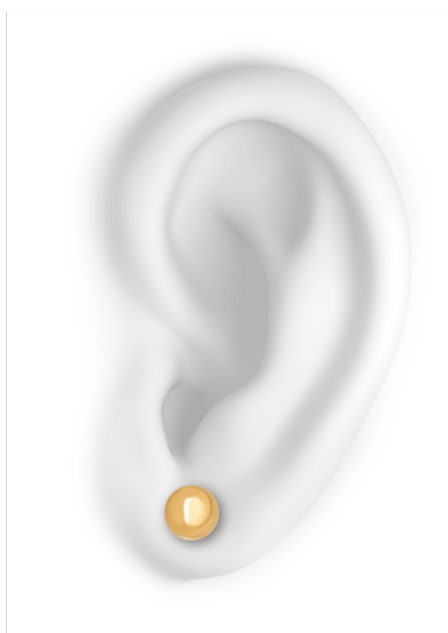

NIÑA

Al rededor de 6 años
80% del tamaño adulto

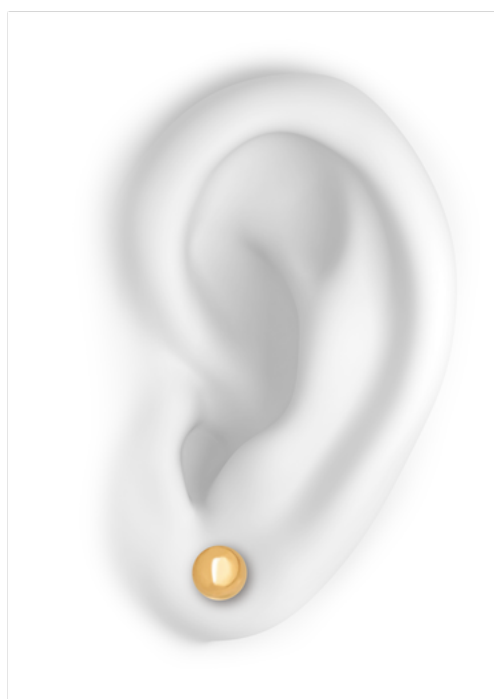

ADULTO

Tamaño real adulto

MODELOS DESTACADOS

Aritos Abridores Pearl

Oro Amarillo, o Blanco 18k, con Perlas

\$129.000



- 2 Perlas 3mm a 3,5mm\$129.000
- 2 Perlas 4 a 4,5mm\$129.000
- 2 Perlas 4,5 a 5mm\$139.000
- 2 Perlas 5mm - 5,5mm\$189.000

[COMPRAR](#)



Aritos Abridores Buba

Oro Amarillo 18k, con Bolitas de Oro Amarillo

\$129.000



- 2 Bolitas de Oro 5mm\$91.900
- 2 Bolitas de Oro 4mm\$129.000
- 2 Bolitas de Oro 3 - 3,5mm\$129.000

[COMPRAR](#)



VERÓNICA HECHT
JOYAS

Aritos Abridores Eli

Oro Amarillo 18k, con 2 Perlas 3-3.5mm

\$139.000



2 Perlas 3.5mm\$139.000

[COMPRAR](#)



Aritos Abridores Tuto

Oro Amarillo 18k, con 2 Perlas

\$139.000



2 Perlas\$139.000

[COMPRAR](#)



VERÓNICA HECHT
JOYAS

Aritos Abridores Boni

Oro Amarillo 18k

\$94.900



[COMPRAR](#)



Aritos Abridores Flor

Oro Amarillo 18k

\$129.000



[COMPRAR](#)



VERÓNICA HECHT
JOYAS

Aritos Abridores Diamond Heart

Oro Amarillo, o Blanco 18k, con 2 Diamantes que suman 2 pt

\$349.000



[COMPRAR](#)



Aritos Abridores Yayu

Oro Amarillo 18k, con 2 Diamantes brillante 1 pt

\$349.000



[COMPRAR](#)



VERÓNICA HECHT
JOYAS

Aritos Abridores Donna

Oro Amarillo 18k, con 2 Circones brillante

\$159.000



2 Circones brillante\$119.000

[COMPRAR](#)



Aritos Abridores Mimi

Oro Amarillo, o Blanco 18k, con 2 Circones brillante 5 mm

\$159.000



2 Circones\$159.000

[COMPRAR](#)



VERÓNICA HECHT
JOYAS

Aritos Abridores Belleza

Oro Amarillo 18k, con 2 Circones corazón

\$189.000



[COMPRAR](#)



Aritos Abridores Candy

Oro Amarillo 18k, con y 2 Circones corazón

\$159.000



2 Circones corazón\$159.000

[COMPRAR](#)



VERÓNICA HECHT
JOYAS

Aritos Abridores Daisy

Oro Amarillo 18k, con 2 Diamantes brillante 1 pt

\$349.000



[COMPRAR](#)



Aritos Abridores Cute

Oro Amarillo, o Blanco 18k, con 2 Diamantes brillante 4 pt

\$439.000



2 Diamante brillante 4 pt\$439.000

[COMPRAR](#)



VERÓNICA HECHT
JOYAS

Aritos Abridores Gigi

Oro Amarillo 18k, con 2 Circones brillante 3mm

\$129.000



2 Circones brillante 3mm\$

[COMPRAR](#)



Aritos Abridores Bright Star

Oro Amarillo 18k, con 2 Circones brillante 5 mm

\$159.000



[COMPRAR](#)



VERÓNICA HECHT
JOYAS

Aritos Abridores Cuore

Oro Amarillo 18k.

\$90.900



[COMPRAR](#)





VERÓNICA HECHT
JOYAS

SALA DE VENTAS

LOS MILITARES 5885. OF. 1206
LAS CONDES - SANTIAGO

TEL. +56 2 2933 3150

WWW.VERONICAHECHT.CL